

Zusatzheizung *Thermo Top C* ^{e1}_{00 0002}

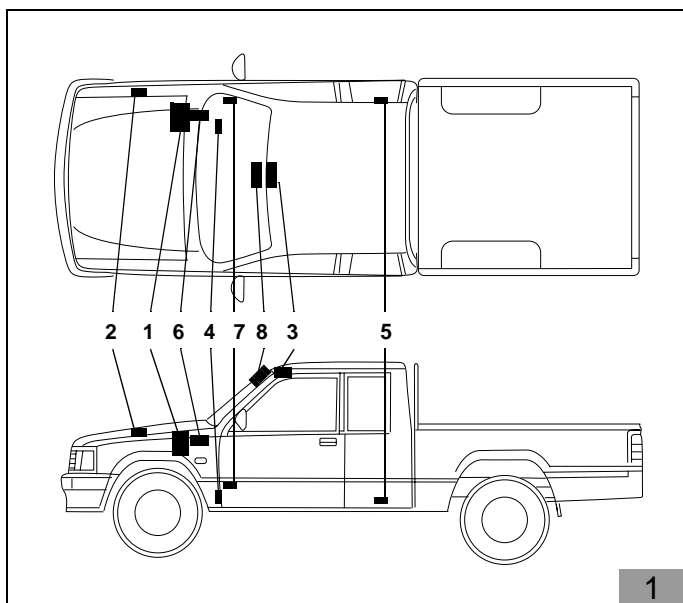

Einbauanleitung

FORD Ranger

Diesel

ab Modelljahr 2002

gültig nur bei Linkslenker

alle Ausstattungsvarianten

Legende zu Abbildung 1

- 1 Heizgerät *Thermo Top C*
- 2 Flachsicherungshalter und Gebläserelais
- 3 Vorwähluhr
- 4 Abgasschalldämpfer
- 5 Dosierpumpe
- 6 Brennluftansaugleitung
- 7 Telestart-Empfänger
- 8 Telestart-Antenne



ACHTUNG!

Warnung vor Gefahr:

Das unsachgemäße Einbauen oder Reparieren von Webasto Heiz- und Kühlsystemen kann Feuer verursachen oder zum Austritt von tödlichem Kohlenmonoxid führen. Dadurch können schwere oder tödliche Verletzungen hervorgerufen werden.

Für den Einbau und die Reparatur von Webasto Heiz- und Kühlsystemen bedarf es eines speziellen Firmentrainings, technischer Dokumentation, Spezialwerkzeuge und einer Spezialausrüstung.

Versuchen Sie **NIEMALS**, Webasto Heiz- oder Kühlsysteme einzubauen oder zu reparieren, wenn Sie das Firmentraining nicht erfolgreich abgeschlossen und dabei die notwendigen technischen Fähigkeiten erworben haben und die für einen sachgerechten Einbau und Reparatur nötigen technischen Dokumentationen, Werkzeuge und Ausrüstungen nicht zur Verfügung stehen.

Befolgen Sie **IMMER** alle Webasto Einbau- und Reparaturanleitungen, und beachten Sie alle Warnhinweise.

Webasto übernimmt keine Haftung für Mängel und Schäden, die auf einen Einbau durch ungeschultes Personal zurückzuführen sind.

Inhaltsverzeichnis

Gültigkeit	2
Heizgerät / Einbaukit	3
Vorwort	3
Spezialwerkzeug	3
Allgemeine Hinweise	3
Vorarbeiten	4
Einbauort Heizgerät	4
Flachsicherungshalter und Gebläse-Relais	5
Gebläseansteuerung	5
Vorwahluhr und Option Sommer-/Winterschalter	6
Option Telestart T70/T80/T100 HTM	7
Heizgerät einbauen	8
Einbindung in den Wasserkreislauf	14
Abgasanlage	15
Brennstoffeinbindung	18
Brennluftansaugleitung	20
Abschließende Arbeiten	21

Gültigkeit

Hersteller	Handelsbezeichnung	Typ	EG-BE-Nr.
FORD	Ranger		K 272

Motorkennung	Motorart	Leistung in KW	Hubraum in cm ³
WL	Diesel	62 / 57	2500
WL-T	Turbodiesel	80	2500

HINWEIS

Fahrzeugtypen, Motortypen und Ausstattungsvarianten, die nicht in dieser Einbauanleitung aufgeführt sind, wurden nicht geprüft.

Ein Einbau nach dieser Einbauanleitung kann aber möglich sein.

Heizgerät / Einbaukit

Menge	Bezeichnung	Bestell-Nr.
1	Ford Lieferumfang ohne Bendienelement	90 105 20B

zusätzlich erforderliches Bedienelement wahlweise:

1	Vorwahluhr	90 108 69A
1	Telestart T80	90 108 70A
1	Telestart T100 HTM	90 101 48B
1	Thermo Call TC1.1	90 011 32B

Vorwort

Diese Einbauanleitung gilt für den PKW FORD Ranger Diesel - Gültigkeit siehe Seite 2 - Modelljahr 2002 und später, wenn technische Änderungen am Fahrzeug den Einbau nicht beeinflussen und unter Ausschluss irgendwelcher Haftungsansprüche. Je nach Version und Ausstattung des Fahrzeuges können beim Einbau Änderungen gegenüber dieser Einbauanleitung notwendig werden.

In jedem Fall sind jedoch die Vorschriften der „Einbauanweisung“ und „Bedienungs- und Wartungsanweisung“ Thermo Top C zu befolgen.

Die entsprechenden Regeln der Technik sowie eventuelle Angaben des Fahrzeugherstellers sind beim Einbau einzuhalten.

Spezialwerkzeug

Abklemmzangen
Drehmomentschlüssel für 2 - 10 Nm

Allgemeine Hinweise

- Blanke Karosseriestellen, z. B. an Bohrungen, mit Korrosionsschutz versehen
- Schläuche, Leitungen und Kabelbäume mit Kabelbindern sichern und an Scheuerstellen mit Schutzschlauch versehen
- Scharfe Kanten mit Kantenschutz (aufgeschnittener Kraftstoffschlauch) versehen

Vorarbeiten

- Fabriknummer vom Typschild Original auf das Typschild Duplikat übertragen
- Die nicht zutreffende Jahreszahl auf dem Duplikatschild entfernen
- Duplikatschild (Typschild) an geeigneter Stelle sichtbar anbringen

Motorraum**ACHTUNG:**

Batterie abklemmen!

Druck vom Kühlsystem ablassen!

Nur für Fahrzeuge mit zwei Batterien**ACHTUNG:**

Zweite Batterie abklemmen!

Fahrzeugaußenseite

- Tankdeckel öffnen, Tank belüften
- Tankdeckel wieder schließen

Innenraum

- Handschuhfach ausbauen
- Rechte A-Säulenverkleidung abbauen
- Sonnenblenden abbauen
- Innenspiegel abbauen

Einbauort Heizgerät

Das Heizgerät (1) wird an der Spritzwand, links neben dem Scheibenwaschbehälter eingebaut. Die Einbaulage ist gemäß Bild 2 waagrecht und quer zur Fahrtrichtung.

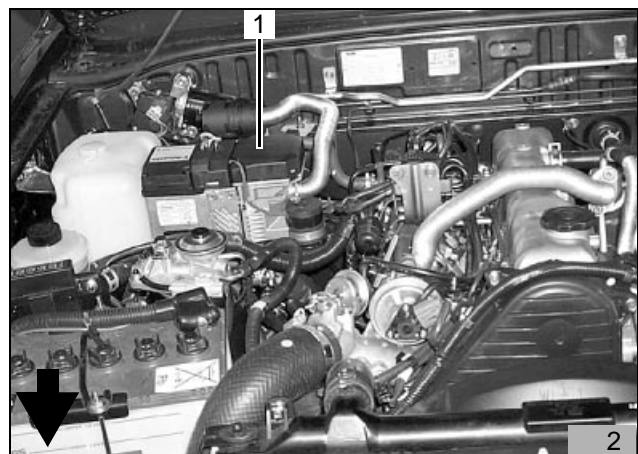

Flachsicherungshalter und Gebläserelais

HINWEIS:

Bei allen Kabeldurchführungen auf Scheuerschutz achten!

- Masseleitungen mit Blechschraube 5,5x9,5 (1) und Zahnscheibe an vorhandener Bohrung an der Seitenwand, rechts vor Scheibenwaschbehälter, befestigen
- Lochbild der Befestigungsplatte des Flachsicherungshalters (3) gemäß Bild auf Halter (4) des Vorratsbehälters Servolenkung übertragen
- Bohrung für Flachsicherungshalter Ø 4,0mm bohren, Befestigungsplatte mit Blechschraube 5,5x9,5 befestigen und Flachsicherungshalter (3) auf Befestigungsplatte aufstecken
- Gebläserelais K3 (2) auf Ø 6,5mm aufbohren und mit Schraube 6x20 und Scheibe an vorhandener Gewindebohrung befestigen
- Kabelbaum Vorwähluhr und Kabelbaum Gebläseeinbindung auf dem Radhaus zur Spritzwand und von dort durch vorhandene Durchführung oben, rechts in Innenraum verlegen
- Plusleitungen mit beiliegenden Kabelschuhen an Batterie-Plus anschließen
- Kabelbaum Heizgerät zum Einbauort Heizgerät führen

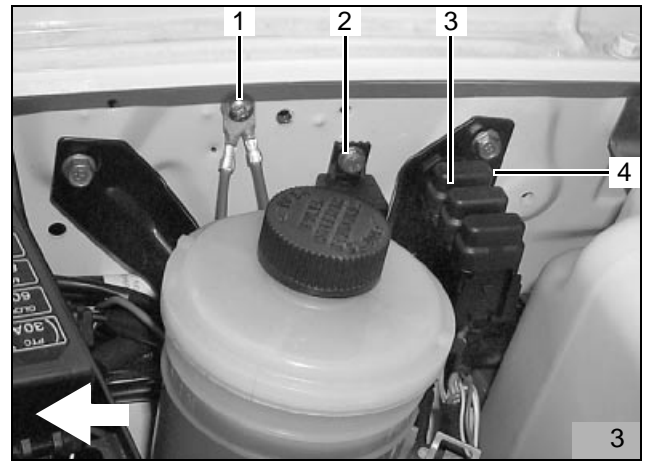

Gebläseansteuerung

Die Gebläseansteuerung erfolgt gemäß Bild am zwei-poligen Stecker (2) des Gebläsemotors rechts im Beifahrer-Fußraum

- Leitung blau (1,3) von fahrzeugeigener Sicherung zum Gebläsemotor ca. 100mm vor Stecker (2) trennen
- Verbindungen gemäß Schaltplan Bild 5 mit beiliegenden Flachsteckverbindern herstellen
- Leitung schwarz (4) von Gebläserelais K3/30 mit Leitung blau (3) zum Gebläsemotor verbinden
- Leitung rot (5) von Gebläserelais K3/87a mit Leitung blau (1) von fahrzeugeigener Sicherung verbinden

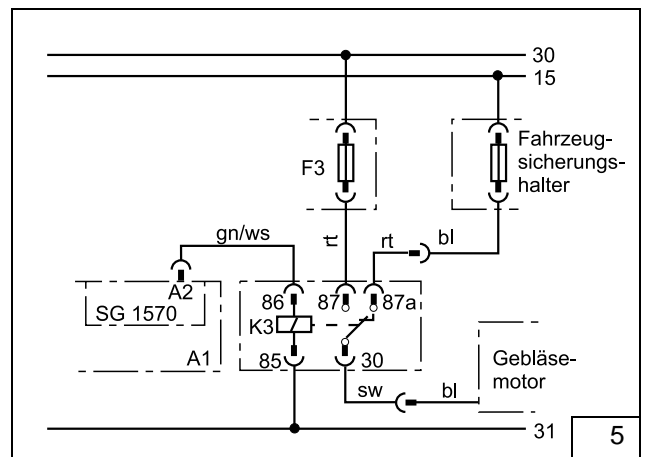
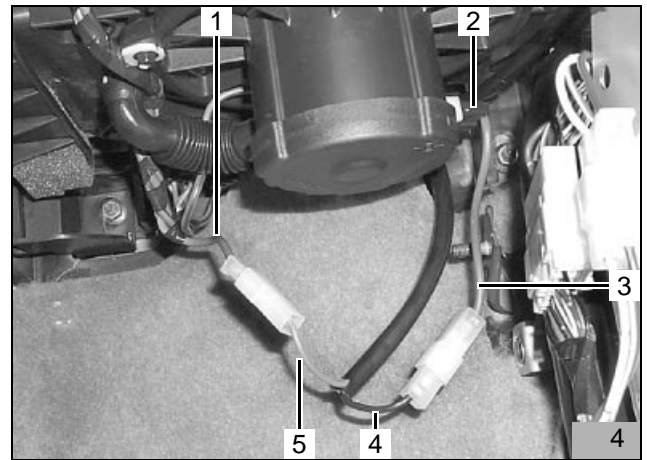

**Vorwahluhr und
Option Sommer-/Winterschalter**

ACHTUNG:

Bei der Montage der Vorwahluhr nicht auf das LCD-Display drücken

HINWEIS:

Der dargestellte Einbauort der Vorwahluhr (1) und des Sommer-/Winterschalters (2) ist eine Empfehlung! Vor der Montage bitte den Einbauort mit Ihrem Kunden abstimmen.

- Bohrschablone für Vorwahluhr an der gewünschten Position aufkleben
- Zwei Bohrungen gemäß Schablone bohren
- Schablone entfernen
- Kabelbaum Vorwahluhr an der rechten A-Säule zum Einbauort Vorwahluhr verlegen und mit Kabelbindern befestigen
- Kabelbaum Vorwahluhr durch die Bohrung ziehen und Stecker an der Vorwahluhr anstecken
- Vorwahluhr (1) mit Blechschraube befestigen
- Abdeckung auf Vorwahluhr aufstecken

- Lochbild des Sommer-/Winterschalters (2) an der gewünschten Position übertragen und Bohrung Ø 12 mm bohren

- Mutter und Zahnscheibe über beide Leitungen führen
- Leitungen br und vi durch Bohrung führen und gemäß Bild am Schalter anschließen (untere Kontakte)
- Sommer-/Winterschalter mit Zahnscheibe und Mutter befestigen

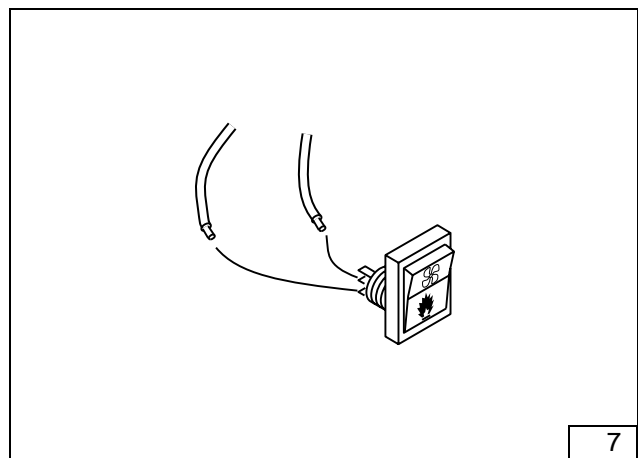
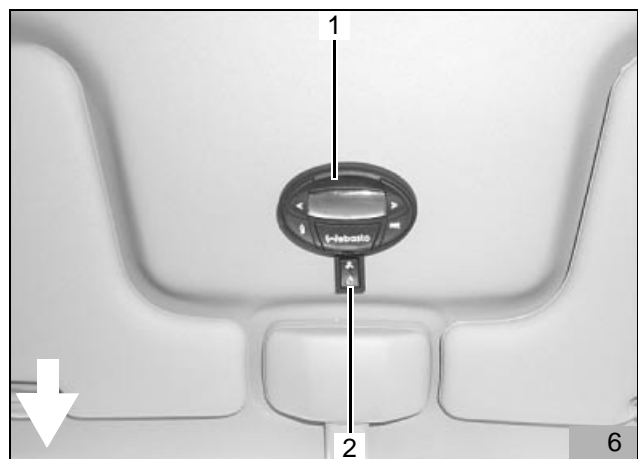

Option Telestart T70 / T80/T100 HTM

HINWEIS:

Beiliegende allgemeine Einbauanweisung für die Option Telestart T70 / T80/T100 HTM beachten!

Die dargestellte Einbauorte für Antenne (8/1) und Empfänger (9/1) sind eine Empfehlung! Vor der Montage bitte die Einbauorte mit Ihrem Kunden abstimmen.

HINWEIS:

Klebefläche für Antenne vor dem Anbringen der Antenne reinigen/entfetten!

- Antenne (1) gemäß Bild auf die Frontscheibe aufkleben
- Antennenkabel durch die Verkleidung der A-Säule nach unten zum Einbauort Empfänger verlegen
- Alle Kabelbäume mit Kabelbindern befestigen



- Halter des Empfängers (2) gemäß Bild mit Schraube M5x16 (3), Karosseriescheibe und Mutter M5 an vorhandener Bohrung befestigen
- Alle Verbindungen gemäß beiliegender Einbauanweisung herstellen

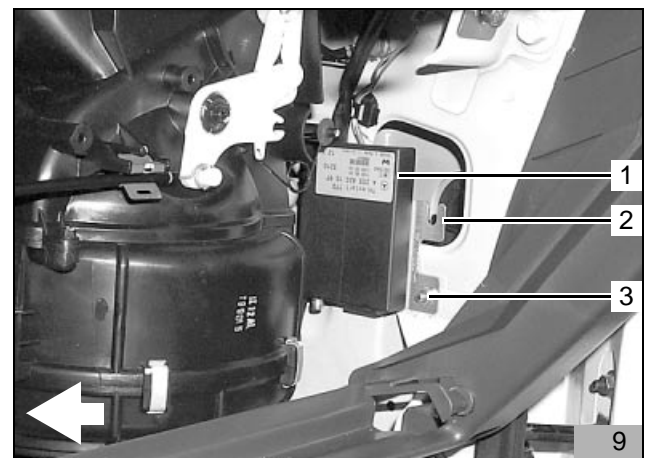

Heizgerät einbauen

Einbauort vorbereiten

HINWEIS:

Abhängig von der Fahrzeugausstattung ist an Position (1) entweder ein Kunststoffdübel ohne Gewindeinsatz oder eine Schraube M6 mit Gewindeinsatz im Radkasten vorhanden

- Schraube bzw. Dübel an Position (1) entfernen

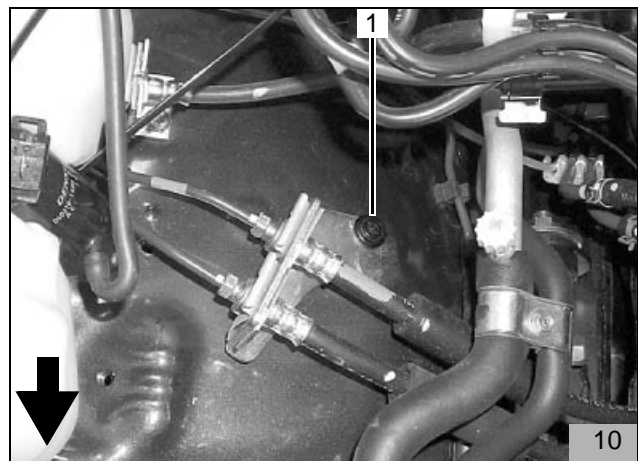

- Schraube M6x20 (11/1; 12/1) mit Federring und Karoseriescheibe von unten in Bohrung einstecken bzw. in Gewindeinsatz einschrauben

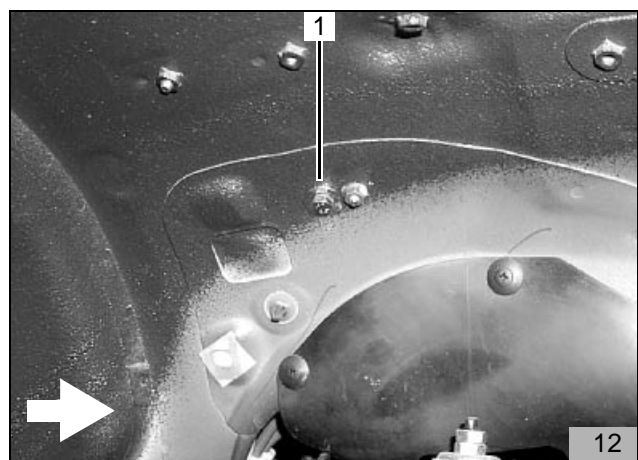
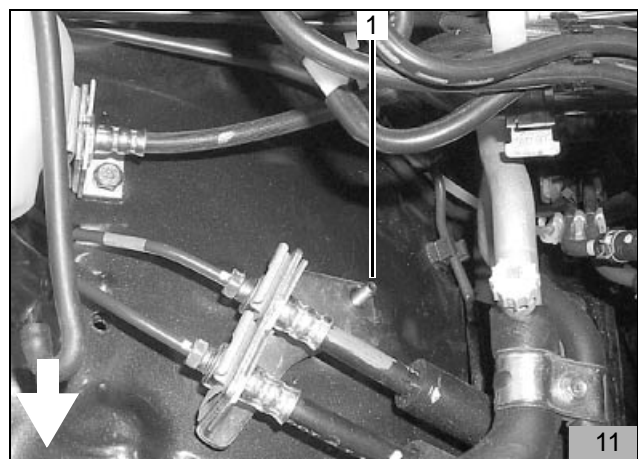

- Distanzmutter M6x40 (1) auf Schraube (1) aufschrauben

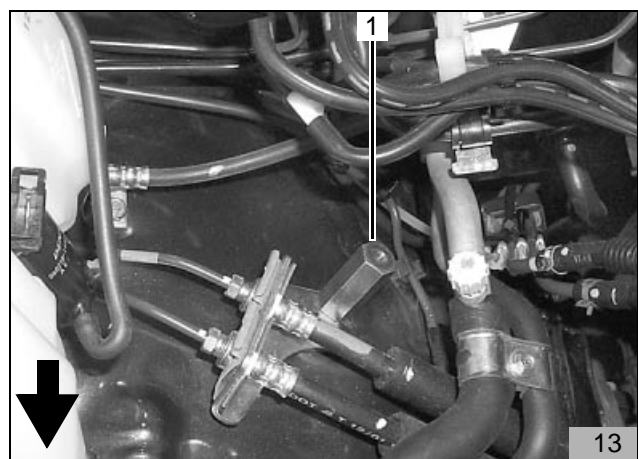

- Halter (4) gemäß Bild auf Distanzmutter (13/1) aufsetzen und mit Schraube M6x20 (3) lose montieren
- Halter gemäß Bild ausrichten und Lochbild (1,2) auf Kante der Spritzwand übertragen
- Halter wieder ausbauen

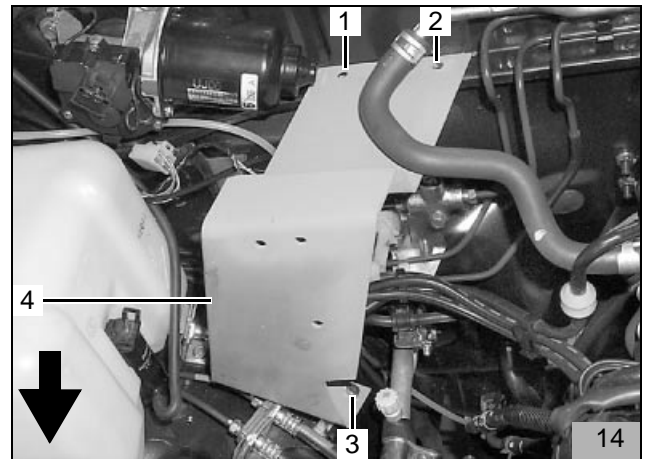

- Zwei Bohrungen Ø 7,0mm (1,2) bohren

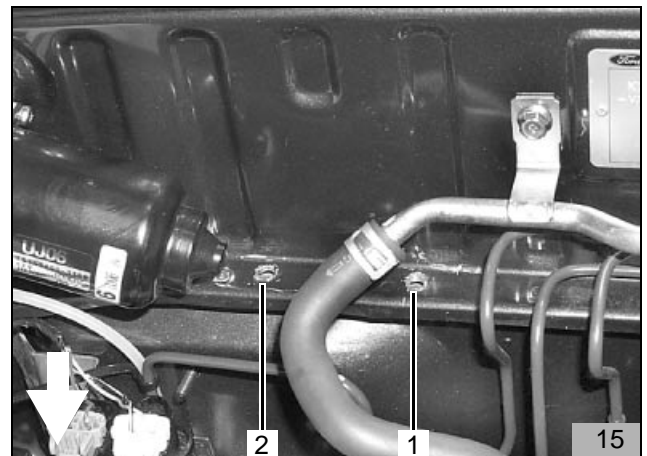

- Zwei Schrauben M6x20 (1,2) mit Karoseriescheiben gemäß Bild von unten in Bohrungen einsetzen und mit Bolzensicherungen (3,4) von oben sichern

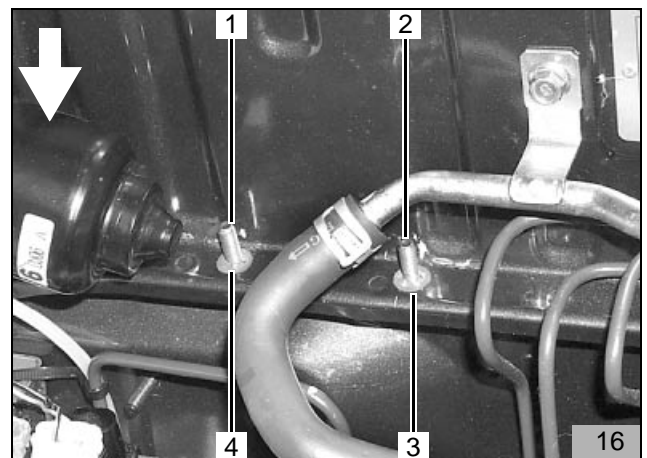

Halter einbauen

- Halter (5) gemäß Bild auf Schrauben (1,2) aufsetzen
- Halter an Distanzmutter mit Schraube M6x20 (4) und Federring befestigen
- Halter an Schrauben (1,2) mit Bundmuttern befestigen
- Gummiprofil schwarz (3) auf Unterdruckschlauch aufschieben und gemäß Bild positionieren

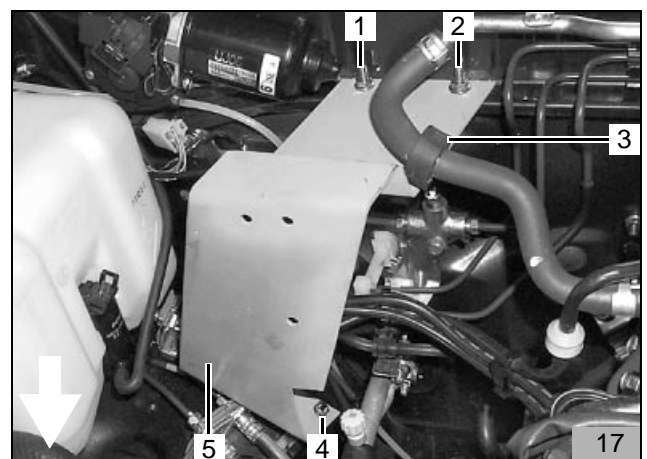

Wasserschläuche vormontieren

ACHTUNG:

Schlauschellen so positionieren und ausrichten, dass kein anderer Schlauch beschädigt werden kann!

- Von dem im Lieferumfang beiliegenden Wasserschlauch zwei Schlauchstücke, wie dargestellt, abtrennen

1 x 100 mm + 180°-Bogen (1)
(von fahrzeugeigenem Schlauchstück Motorausstritt zu Heizgerät Wassereintritt)

1 x 180 mm + 90°-Bogen (2)
(von Heizgerät-Wasseraustritt zu fahrzeugeigenem Schlauchstück Wärmetauscher-Wassereintritt)

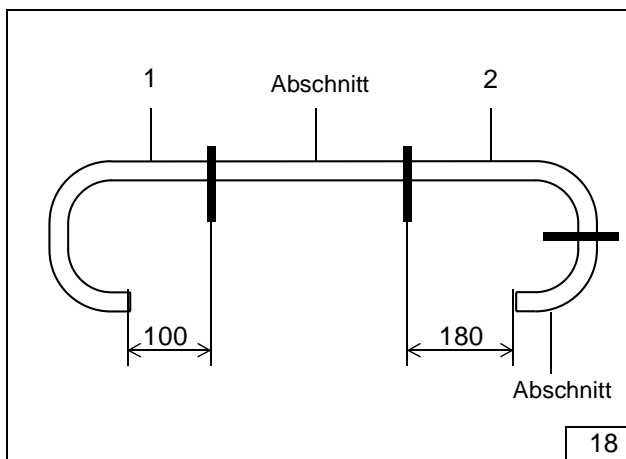

- Wasserschlauch vom Motor-Wasseraustritt zum Wärmetauscher-Wassereintritt (1,2,3) gemäß Bild trennen (Pfeile)

HINWEIS:

Das herausgetrennte Schlauchstück (3) wird wiederverwendet!

- Schutzschlauch von Schlauchstücken (2,3) entfernen
- Schlauchstück (1) vom Wärmetauscher-Wassereintritt abziehen und entsorgen

HINWEIS:

Die fahrzeugeigene Schlauchschelle wird wieder verwendet!

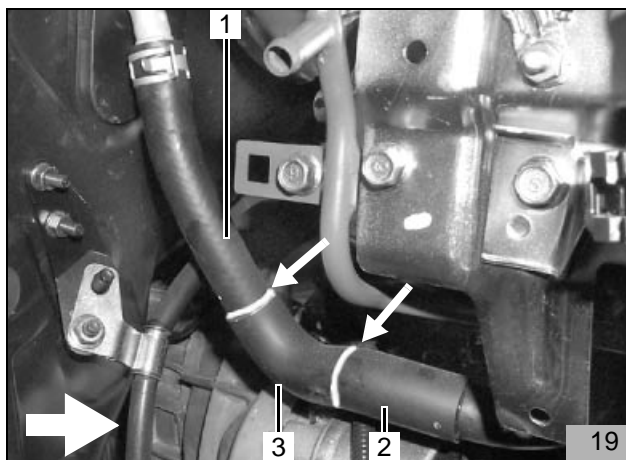

- Schlauchstück (19/3; 20/4) auf Wärmetauscher-Wassereintritt aufstecken, gemäß Bild nach rechts ausrichten und mit Originalschelle befestigen
- Je ein Verbindungsrohr 17/20 (2,3) in Schlauchstücke (1,4) einsetzen und mit Schlauchschellen befestigen

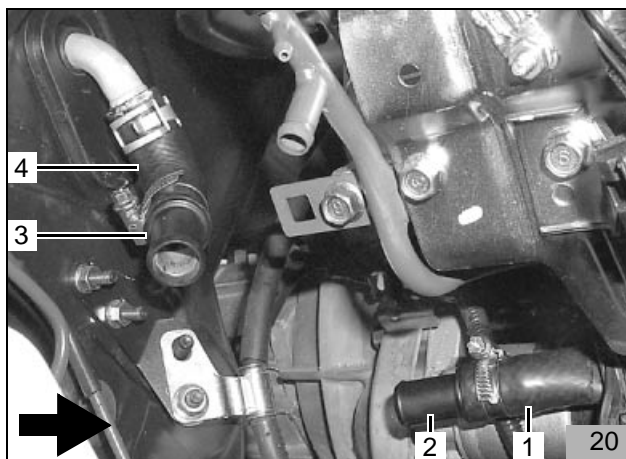

- Wasserschlauch 100mm lang (18/1) mit 180°-Bogen auf Verbindungsrohr (2) in fahrzeugeigenem Schlauchstück vom Motor-Wasseraustritt (1) aufstecken, gemäß Bild ca. 45° nach oben ausrichten und mit Schlauchschelle befestigen

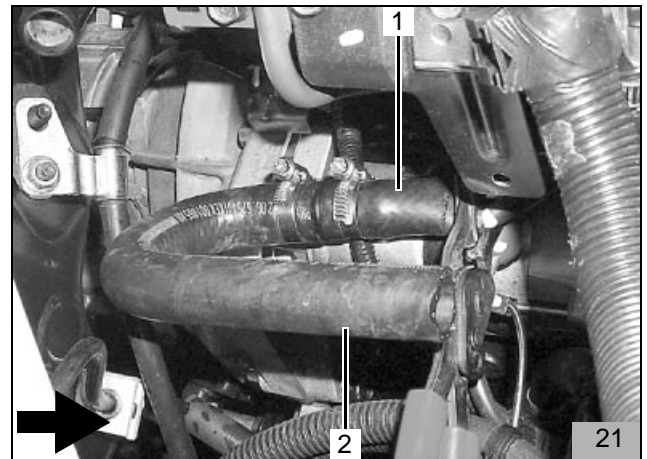

Heizgerät vormontieren

Nur für Fahrzeuge mit Heckantrieb

- Abgasleitung und Abgasleitung-Endstück gemäß Bild 22 ablängen

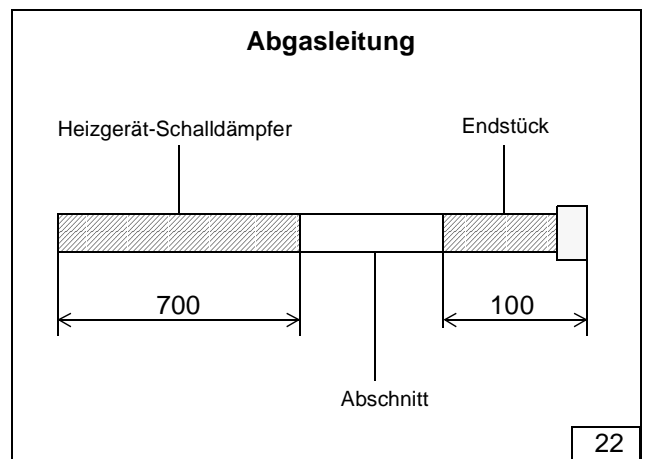

Nur für Fahrzeuge mit Allradantrieb

- Abgasleitung und Abgasleitung-Endstück gemäß Bild 23 ablängen

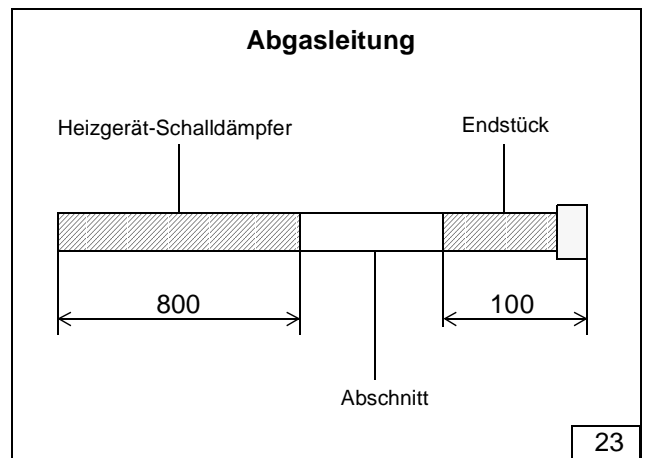

Für alle Fahrzeuge

- Abgaswinkel (2) auf Heizgerät aufstecken, gemäß Bild ausrichten und mit Schlauchklemme (1) befestigen

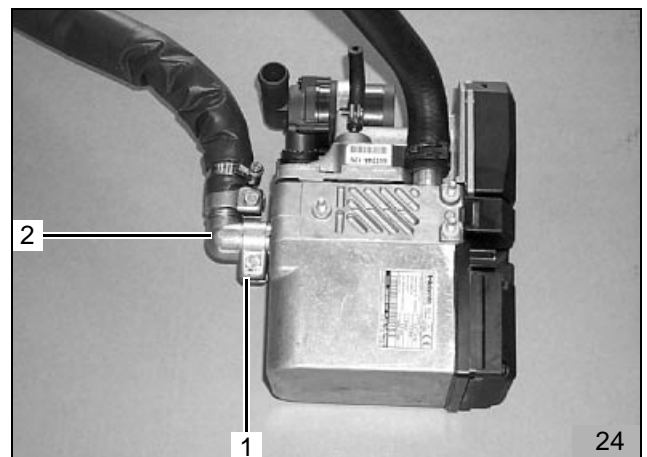

- Abgasleitung 700mm lang (Heckantrieb) bzw. 800mm lang (Allradantrieb) (3) auf Abgaswinkel (2) aufstecken und mit Schlauchklemme (1) befestigen

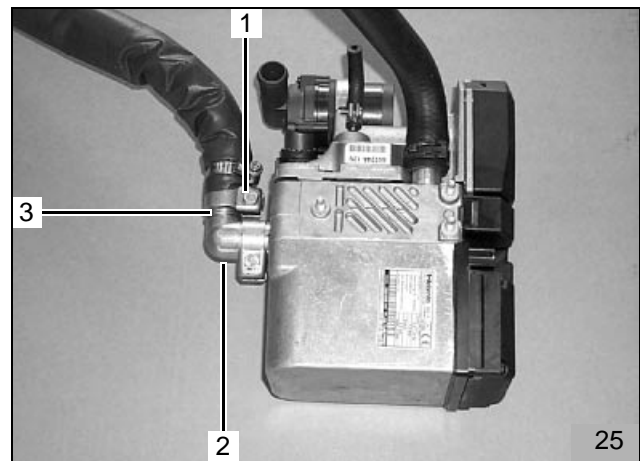

HINWEIS:

Bei der Montage die Abgasisolierungen (2,5) wie in Bild dargestellt (Pfeil) ca. 50mm ineinander schieben (Isolierung 2 in Isolierung 5 schieben)

- Beiliegende Abgasisolierungen (2,5) auf Abgasleitung aufschieben und gemäß Bild mit Schlauchschellen (1,4) befestigen
- Abgasleitung gemäß Bild formen
- Wasserschlauch 180mm lang (3) mit 90°-Bogen auf Heizgerät-Wasseraustritt aufstecken, gemäß Bild (ca. 45° nach links) ausrichten und mit Federbandschelle befestigen

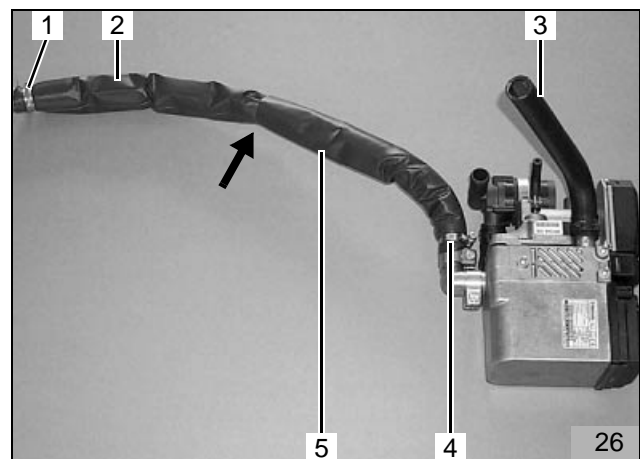

- 90°-Kraftstoff-Formschlauch (1) auf Heizgerät aufstecken, gemäß Bild nach oben ausrichten und mit Schlauchschelle 10mm befestigen

HINWEIS:

Zur Befestigung des Heizgerätes nur die im Lieferumfang beiliegenden Spezialstehbolzen Typ EJOT PT verwenden! (Anzugsdrehmoment 10 Nm)

- Ejectstehbolzen (2,3,4) in Heizgerät einschrauben (Anzugsdrehmoment 10 Nm)
- Zwei Scheiben auf Ejectstehbolzen (4) aufstecken

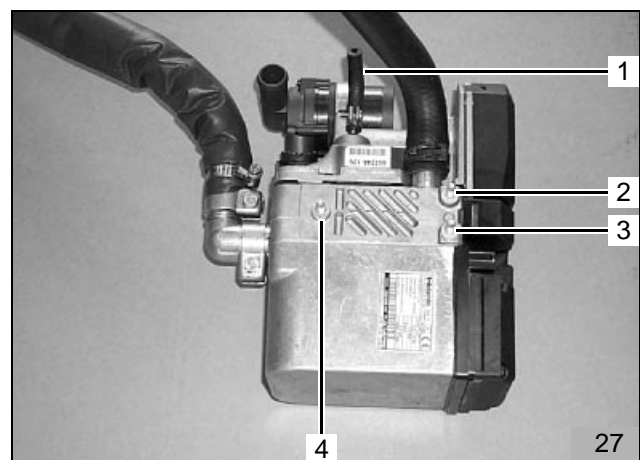

Heizgerät einbauen

- Heizgerät (1) gemäß Bild zum Einbauort führen



HINWEIS:

Bild 29 zeigt Fahrzeug mit Heckantrieb!

- Abgasleitung (1,2) gemäß Bild nach unten verlegen

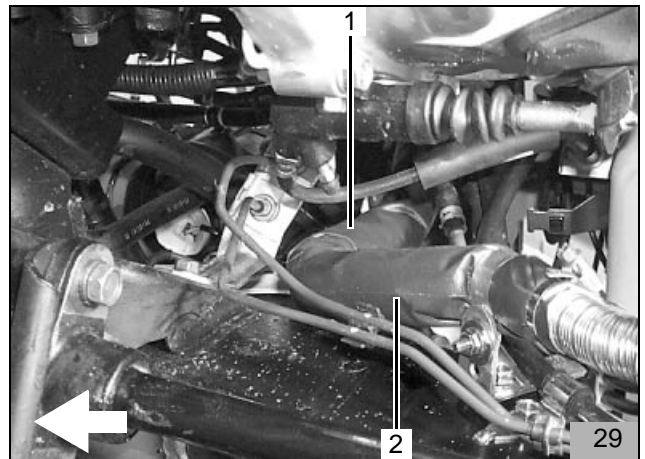

- Heizgerät mit drei Ejectstehbolzen in Halter einsetzen, die zwei Scheiben an Position (27/4) befinden sich dabei zwischen Heizgerät und Halter
- Heizgerät mit drei Bundmuttern am Halter befestigen
- Kabelbaum (1) am Heizgerät aufstecken

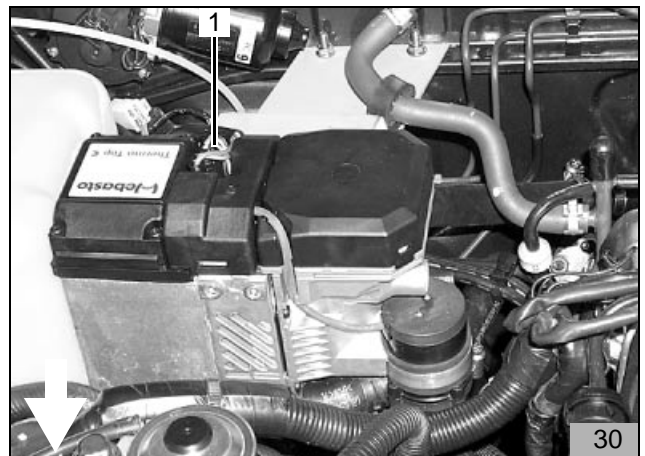

Einbindung in den Wasserkreislauf

ACHTUNG:

Schlauchschellen so positionieren und ausrichten, dass kein anderer Wasserschlauch beschädigt werden kann!

HINWEIS:

Alle Schlauchschellen mit 2,0 + 0,5 Nm festziehen!
Auslaufendes Kühlwasser mit geeignetem Behälter auffangen!

Wasserschläuche knickfrei verlegen!

Im Folgendem wird eine Einbindung des Heizgerätes "In Reihe" (Inline) in den Kühlwasserkreislauf des Fahrzeuges beschrieben

Legende:

- 1 Ausgleichsbehälter
- 2 Kühlerthermostat
- 3 Fahrzeugmotor
- 4 Umwälzpumpe (Heizgerät)
- 5 Heizgerät
- 6 Heizungswärmetauscher (Fahrzeug)
- 7 Kühler

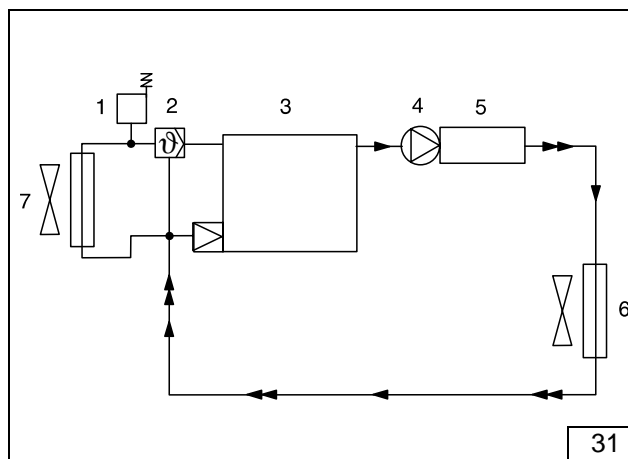

- Wasserschlauch 100mm lang (32/1; 33/3) auf Heizgerät-Wassereintritt aufstecken, gemäß Bild 32 und Bild 33 ausrichten und mit Schlauchschelle befestigen

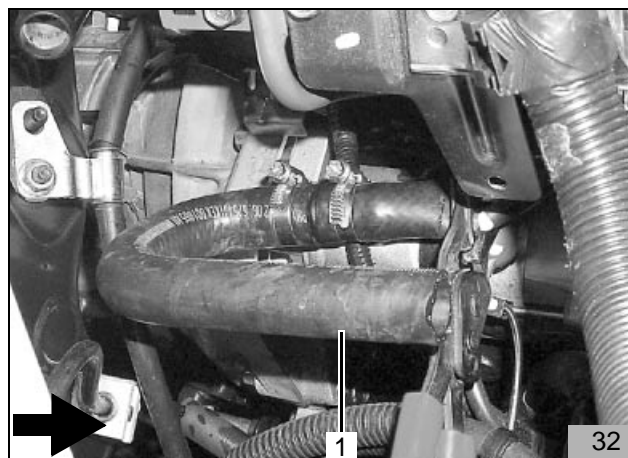

- Wasserschlauch 180mm lang (1) auf fahrzeugeigenes Schlauchstück (2) zum Wärmetauscher-Wassereintritt aufstecken und mit Schlauchschelle befestigen
- Alle Wasserschläuche gemäß Bild 32 und Bild 33 ausrichten und mit Kabelbindern befestigen

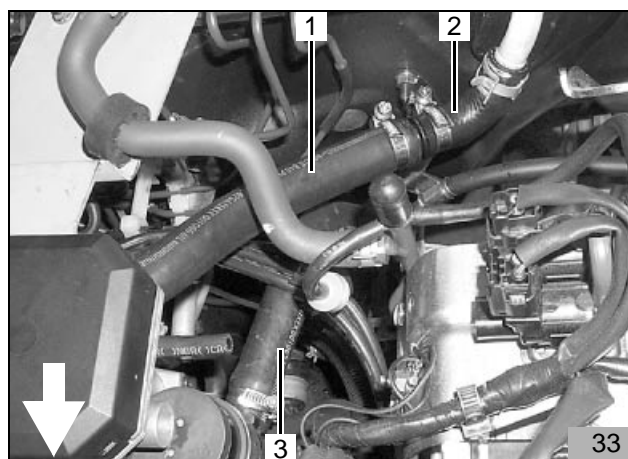

Abgasanlage

Nur für Fahrzeuge mit Heckantrieb

ACHTUNG:

Bei der Verlegung der Abgasanlage besonders auf genügend Abstand zu fahrzeugeigenen Schläuchen und Leitungen achten!

HINWEIS:

Langer Lochabstand an Position (7)!

- Beiliegendes Lochband (2) mit Schraube M6x20 (3), Karosserie-scheibe und Bundmutter an vorhandener Bohrung der Traverse (1) befestigen und gemäß Bild ausrichten

ACHTUNG:

Auf dahinter liegende Bauteile achten!

- Bohrung \varnothing 7,0mm an Position (4) (Langloch) bohren; dabei auf dahinter liegende Bauteile achten
 - Lochband mit Schraube M6x20 (4), Karosserie-scheibe und Bundmutter befestigen
 - Abgasschalldämpfer (6) gemäß Bild mit Schraube M6x20 (5) und Bundmutter am Lochband befestigen
- Beiliegenden Winkel (35/1; 36/3) am kurzen Schenkel auf \varnothing 8,5mm aufbohren

- Winkel (3) zusammen mit Leitungshalter (2) gemäß Bild mit fahrzeugeigener Schraube (1) befestigen

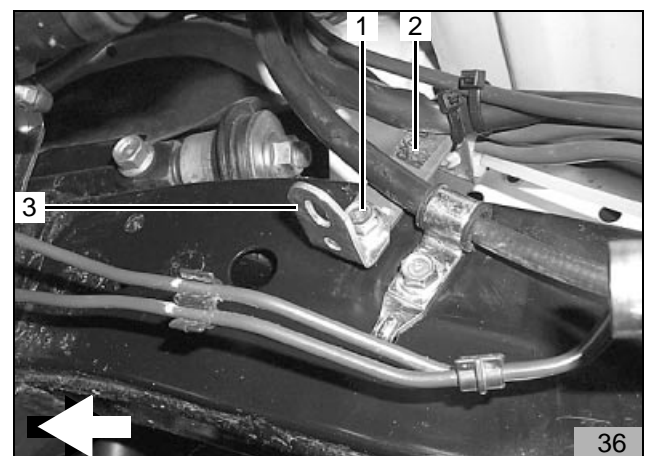
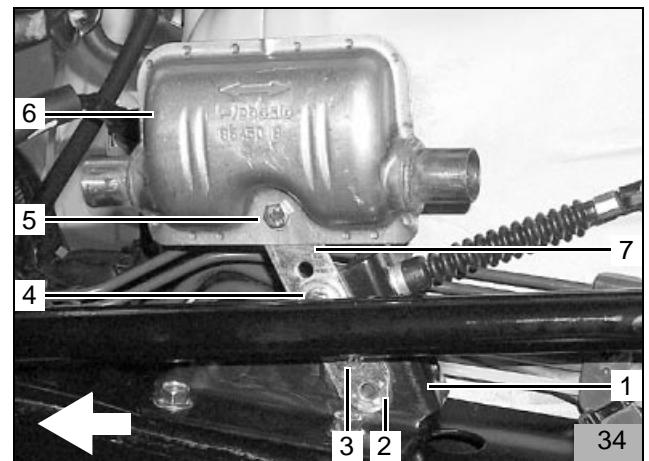

- Abgasleitung 700mm lang (2) gemäß Bild verlegen

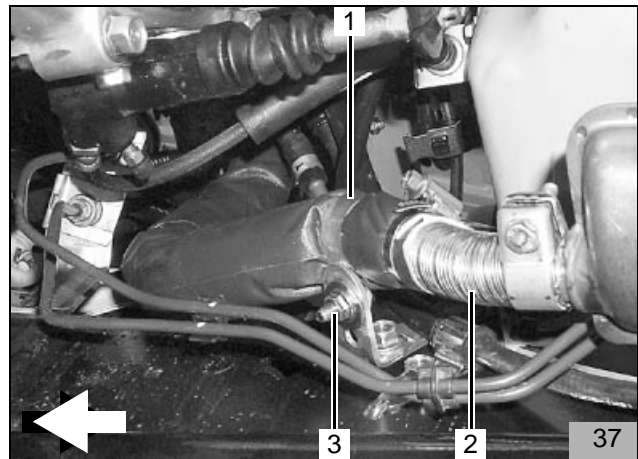

- Abgasleitung (37/2; 38/1) auf Abgasschalldämpfer (2) aufstecken und mit Schlauchklemme befestigen
- Abgasleitung (37/1) gemäß Bild 37 mit Schraube M6x20 (37/3), Karoseriescheibe, Rohrschelle 28mm (37/1) und Bundmutter am Langloch von Winkel (36/3) befestigen
- Abgasleitung (1) gemäß Bild 37 und Bild 38 ausrichten und formen; dabei besonders auf Freigängigkeit zu fahrzeugeigenen Leitungen achten
- Abgasleitung-Endstück (3) gemäß Bild am Schalldämpfer (2) aufstecken und mit Schlauchklemme befestigen
- Abgasleitung-Endstück (3) gemäß Bild formen und ausrichten; dabei besonders auf Freigängigkeit zur Drehstabfeder (4) achten

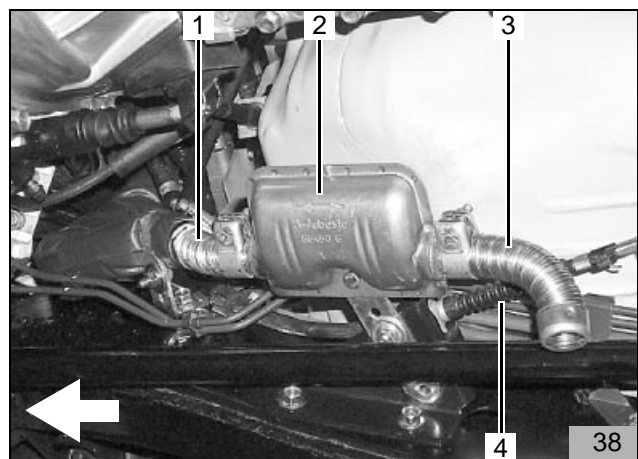

Nur für Fahrzeuge mit Allradantrieb

ACHTUNG:

Bei der Verlegung der Abgasanlage besonders auf genügend Abstand zu fahrzeugeigenen Schläuchen und Leitungen achten!

- Bohrung im Abgasschalldämpfer (3) auf Ø 8,5mm aufbohren
- Fahrzeugeigene Schraube am Halter Handbremsseil (5) entfernen
- Abgasschalldämpfer (3) zusammen mit Halter Handbremsseil (5) gemäß Bild mit beiliegender Schraube M8x45 (4), Federring und Distanzhülse 20mm befestigen
- Beiliegenden Winkel (1) am kurzen Schenkel auf Ø 8,5mm aufbohren

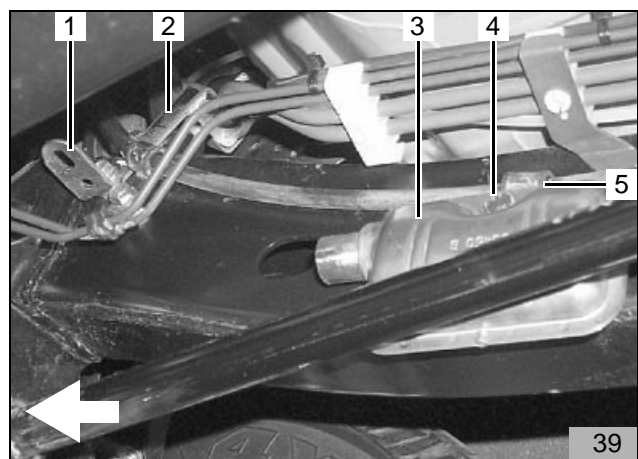

- Winkel (40/3; 39/1) zusammen mit fahrzeugeigenem Leitungshalter (39/2; 40/2) gemäß Bild mit fahrzeugeigener Schraube (1) befestigen

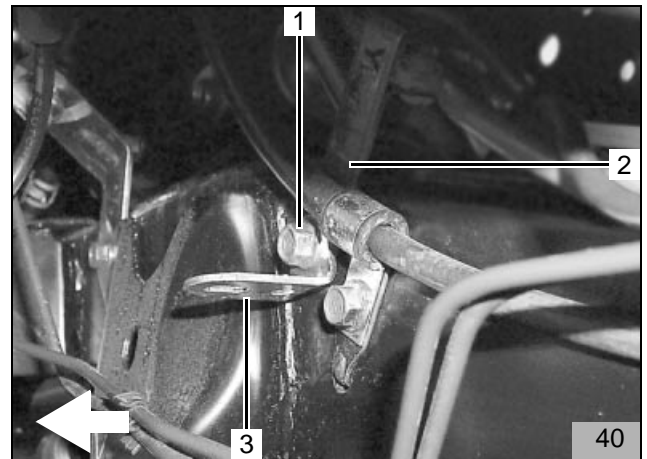

- Abgasleitung 800mm lang (41/1; 42/1) gemäß Bild 41 und Bild 42 verlegen und ausrichten

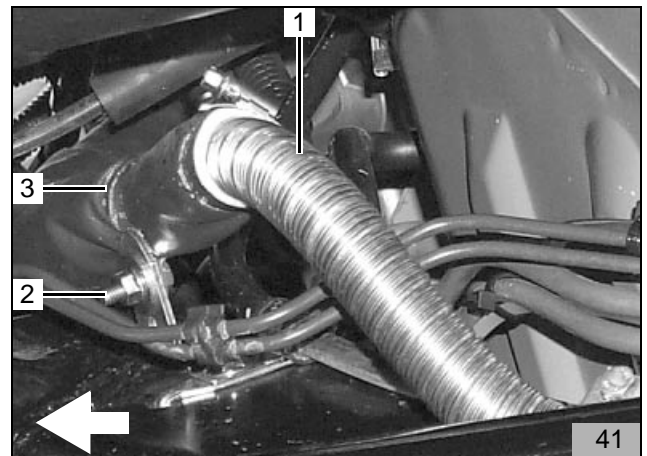

- Abgasleitung (1) auf Abgasschalldämpfer (3) aufstecken und mit Schlauchklemme befestigen
- Abgasleitung (42/1; 41/1) mit Schraube M6x20 (41/2), Karosseriescheibe, Rohrschelle 28mm (41/3) und Bundmutter gemäß Bild 41 am Langloch von Winkel (40/2) befestigen
- Abgasleitung 800mm lang (1) gemäß Bild ausrichten und formen; dabei besonders auf Freigängigkeit zu fahrzeugeigenen Leitungen achten

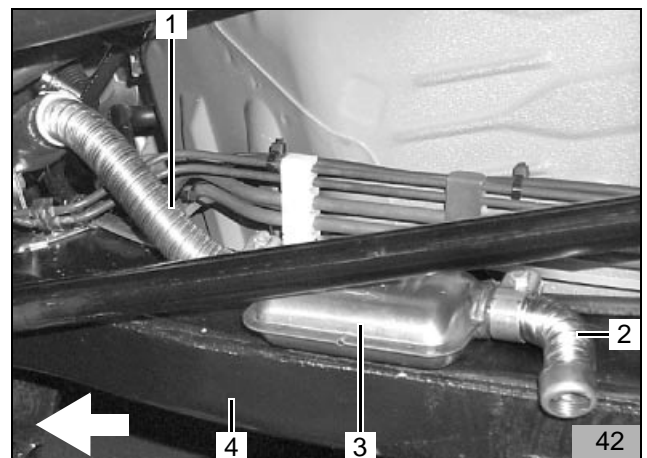

- Abgasleitung-Endstück (2) gemäß Bild am Abgasschalldämpfer (3) aufstecken und mit Schlauchklemme befestigen
- Abgasleitung-Endstück gemäß Bild formen und ausrichten; dabei besonders auf Freigängigkeit zum Fahrzeugrahmen (4) achten

Brennstoffeinbindung

ACHTUNG:

Brennstoffleitung so verlegen, dass sie gegen Stein- schlag geschützt ist! An scharfen Kanten Brennstoff- leitung und Kabelbaum mit Scheuerschutz versehen!

Tankdeckelverschluss des Fahrzeugs öffnen, Tank belüften und Tankdeckelverschluss wieder schließen! Auslaufenden Kraftstoff mit geeignetem Behälter auf- fangen!

- Mecanyl-Brennstoffleitung (1) mit Schlauchschelle 10mm am vormontierten Formschlauch (2) an- schließen
- Mecanyl-Brennstoffleitung (1) zusammen mit Kabelbaum Dosierpumpe entlang fahrzeugeigener Bremsleitungen zum Unterboden und dann am Unterboden zum Einbauort Dosierpumpe verlegen

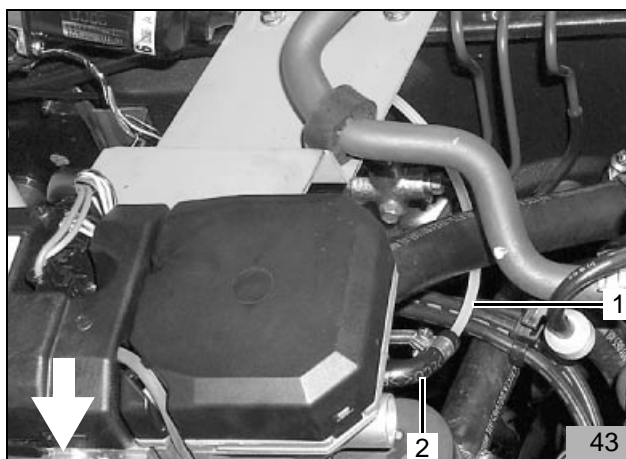

Dosierpumpe

Nur für Fahrzeuge mit Heckantrieb

HINWEIS:

Einbaulage der Dosierpumpe beachten, siehe "Ein- bauanweisung"

- Beiliegenden Winkel (2) am Langloch zusammen mit Leitungshalter (1) gemäß Bild mit fahrzeugeigener Schraube (3) befestigen

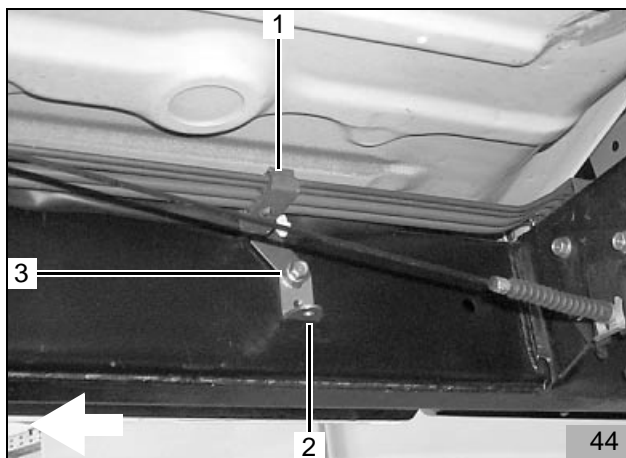

- Schwingmetallpuffer (4) mit Bundmutter am Winkel (44/2) befestigen
- Dosierpumpe (3) gemäß Bild mit gummierter Rohr- schelle (2) und Bundmutter am Schwingmetallpuffer befestigen
- Mecanyl-Brennstoffleitung (1) vom Heizgerät an der Dosierpumpe ablängen und gemäß Bild mit Schlauchstück und Schlauchschellen 10mm an der Druckseite der Dosierpumpe (Seite mit Stecker) an- schließen
- Kabelbaum Dosierpumpe (5) an der Dosierpumpe ablängen, Flachstecker mit Einzeladerabdichtungen ancrimpen, Steckergehäuse kompletieren und Stecker an der Dosierpumpe anstecken
- Mecanyl-Brennstoffleitung und Kabelbaum Dosier- pompe an fahrzeugeigenen Leitungen mit Kabelbin- dern befestigen

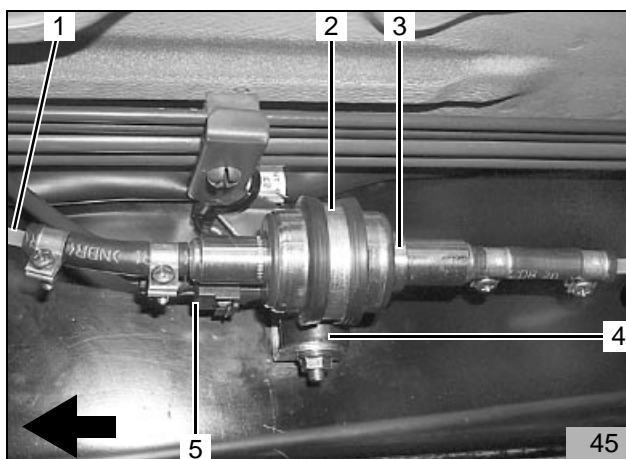

Nur für Fahrzeuge mit Allradantrieb

HINWEIS:

Einbaulage der Dosierpumpe beachten, siehe "Einbauanweisung"

- Bohrung Ø 7,0mm an Position (1) in Traverse (2) bohren

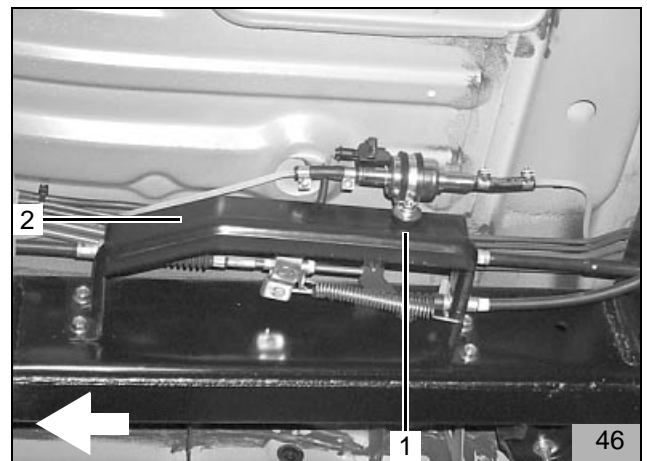

- Schwingmetallpuffer (5) mit Bundmutter an Bohrung in Traverse befestigen
- Dosierpumpe (4) mit gummierter Rohrschelle (3) und Bundmutter gemäß Bild am Schwingmetallpuffer befestigen
- Mecanyl-Brennstoffleitung (1) vom Heizgerät an der Dosierpumpe ablängen und mit Schlauchstück und Schlauchschellen 10mm an der Druckseite der Dosierpumpe (Seite mit Stecker) anschließen
- Kabelbaum Dosierpumpe (2) an der Dosierpumpe ablängen, Flachstecker mit Einzeladerabdichtungen ancrimpen, Steckergehäuse komplettieren und Stecker an der Dosierpumpe anstecken
- Mecanyl-Brennstoffleitung und Kabelbaum Dosierpumpe an fahrzeugeigenen Leitungen mit Kabelbindern befestigen

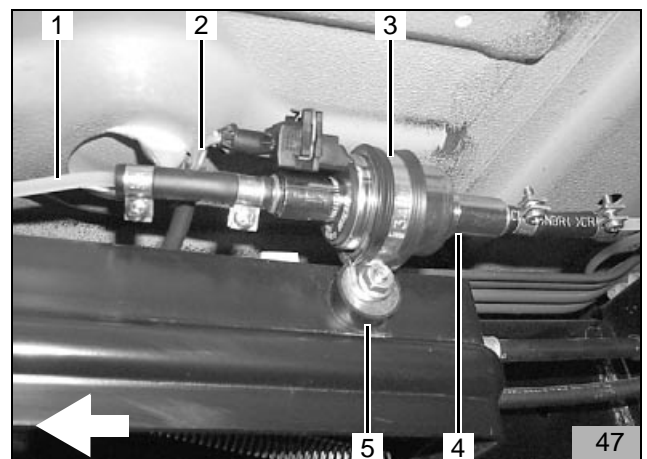

Brennstoffentnehmer

Für alle Fahrzeuge

ACHTUNG:

Brennstoffleitung so verlegen, dass sie gegen Stein Schlag geschützt ist!
An scharfen Kanten Brennstoffleitung und Kabelbaum mit Scheuerschutz versehen!

HINWEIS:

Einbaulage des Brennstoffentnehmers beachten, siehe "Einbauanweisung"

Die Brennstoffentnahme erfolgt mit T-Stück aus der Kraftstoffrücklaufleitung (2)

- Fahrzeugeigenen Kraftstofftank (1) nach Herstellerangabe und gemäß Bild absenken

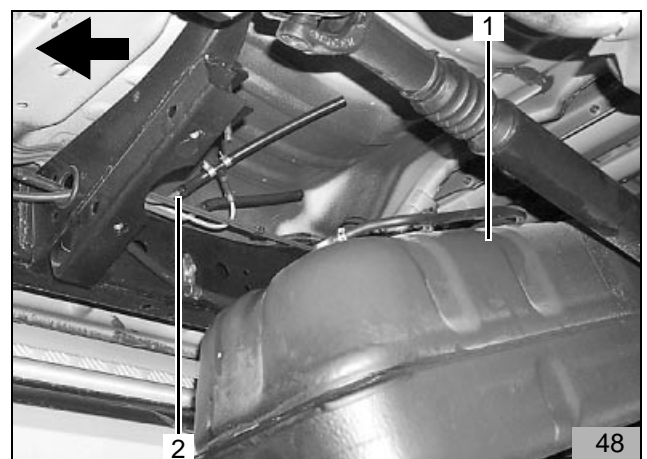

- Fahrzeugeigene Rücklaufleitung (1,3) gemäß Bild trennen
- Kunststoff-T-Stück 8x5x8 (2) in Rücklaufleitung einsetzen und mit Schlauchschellen 14mm befestigen
- Reststück der Mecanyl-Brennstoffleitung (4) mit Schlauchstück und Schlauchschellen 10mm am T-Stück (2) anschließen

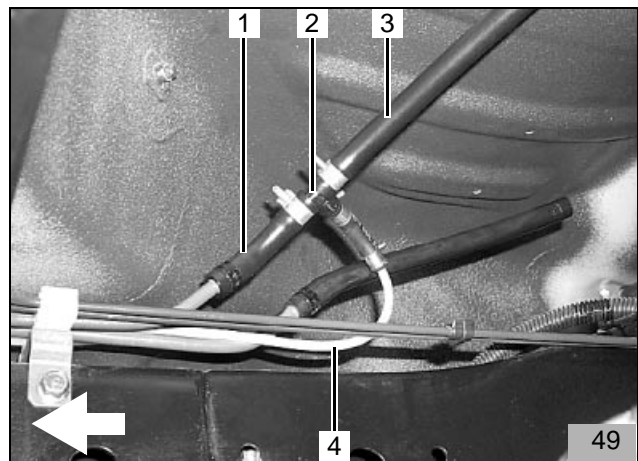

- Mecanyl-Brennstoffleitung (49/4; 50/2) zur Dosierpumpe (1) verlegen und ablängen
- Mecanyl-Brennstoffleitung (2) gemäß Bild mit Schlauchstück und Schlauchschellen an der Saugseite der Dosierpumpe (1) anschließen

Bild 50 zeigt Fahrzeug mit Allradantrieb.

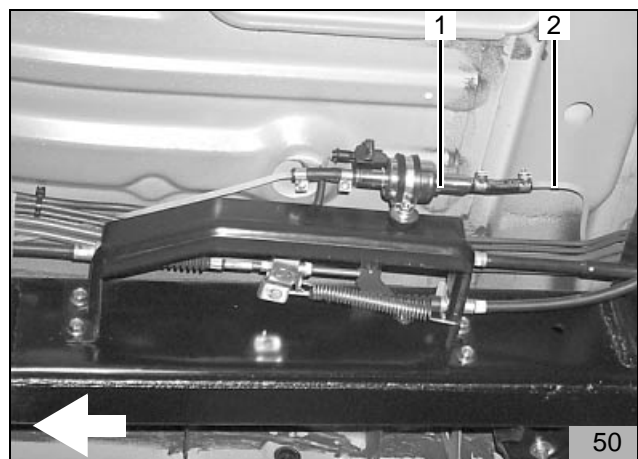

Brennluftansaugleitung

- Brennluftansaugleitung (3) mit geschlitzter Seite auf Brennluftansaugstutzen aufstecken und mit Schlauchschelle befestigen
- Brennluftansaugchalldämpfer (1) bis zum Anschlag in Brennluftansaugleitung eindrehen
- Halteclip (2) in vorhandene Bohrung des Heizgerätehalters einsetzen
- Brennluftansaugleitung (3) gemäß Bild verlegen und Brennluftansaugchalldämpfer (1) in Halteclip (2) einsetzen

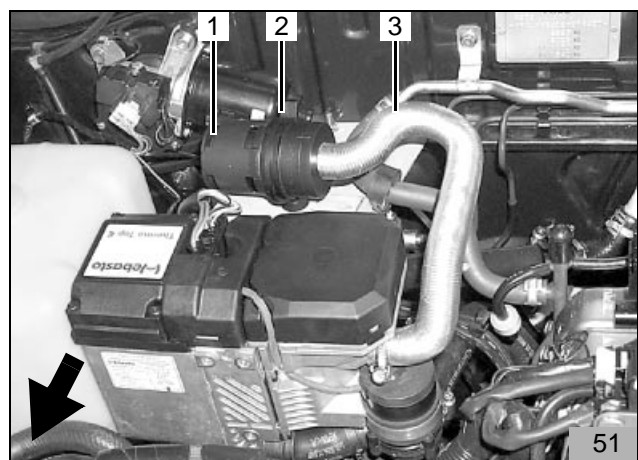

Abschließende Arbeiten

- Demontierte Teile in umgekehrter Reihenfolge wieder montieren
- Alle Schlauchleitungen, Schlauch- und Rohrschellen sowie alle elektrischen Anschlüsse auf festen Sitz prüfen
- Alle losen Leitungen mit Kabelbindern sichern
- Heizgerätekomponten mit Korrosionsschutzwachs (Tectyl ML, Bestell-Nr. 111329) einsprühen
- Werkzeuge, wie z. B. Abklemmzangen usw. aus dem Motorraum entfernen
- Fahrzeugbatterie anschließen
- Tankstellenaufkleber an gut sichtbarer Stelle aufkleben
- Motor starten, Wasserkreislauf nach Angaben des Fahrzeugherstellers entlüften, Kühlwasser nachfüllen
- Fahrzeugheizung gemäß „Bedienhinweise für Endkunden einstellen“
- Funktion der Standheizung prüfen, siehe „Betriebs- und Einbauanweisung“



Webasto AG
Kraillinger Straße 5 - 82131 Stockdorf
Hotline: (01805) 70 74 00 - Hotfax: (01805) 55 92 353
<http://www.webasto.de>